

19386 Сумка-конструктор для бутылки Kesta

Рекомендуемые места пришива / крепления элементов кастомизации (бирок, лейблов, шевронов, и т.д.).

1. Пришив:

- максимальный размер лейбла по короткой стороне 2 см;
- пришив возможен только по коротким сторонам;
- пришив возможен с обеих сторон сумки.

Цвет нитей для пришива подбирается под цвет изделия-носителя или лейбла. Контрастный цвет ниток не рекомендуется, но возможен по запросу. Область пришива может быть увеличена, согласовывайте место пришива до постановки заказа в работу.

Обязательно указывайте вариант пришива в макете.

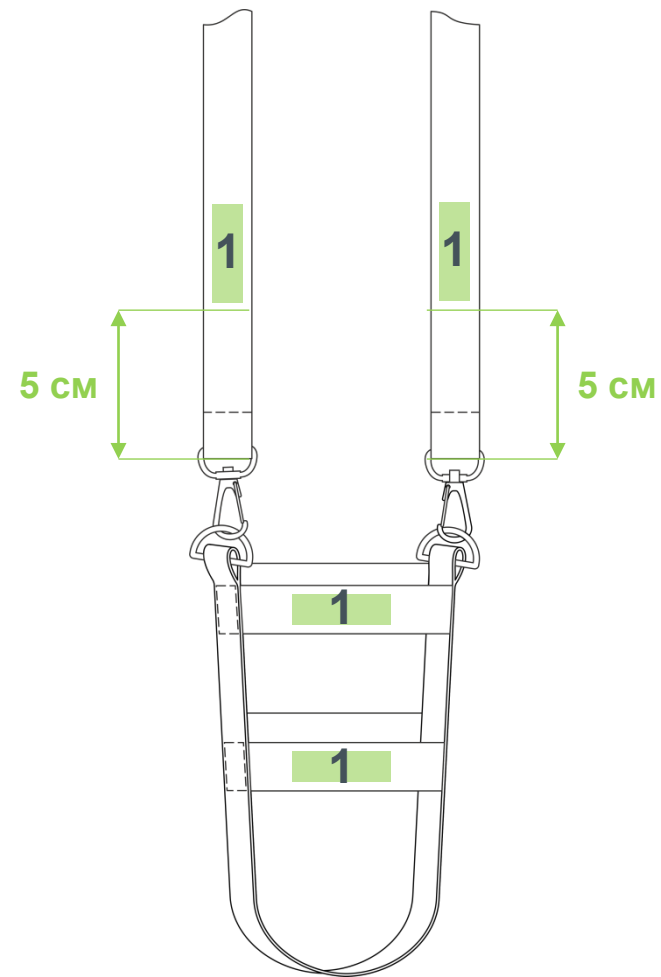

Варианты пришива:

Пришив поверх изделия по коротким сторонам (по умолчанию)

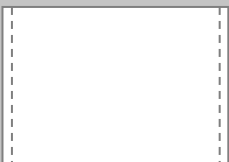

Пришив по периметру

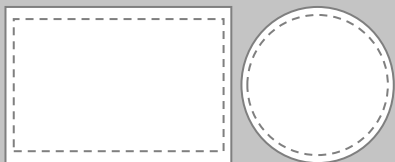

Пришив по 2 или 4 точкам

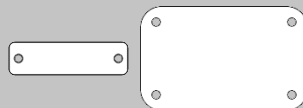

Пришив петелькой через край

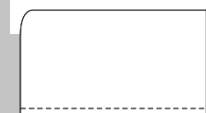

Пришив одним швом, в т.ч. петелькой в сложенном виде

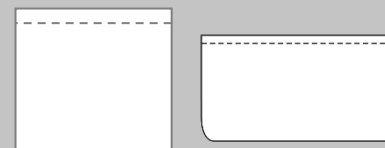

Варианты пришива:

Пришив поверх изделия по коротким сторонам (по умолчанию)

Пришив по периметру

Пришив по 2 или 4 точкам

Пришив петелькой через край

Пришив одним швом, в т.ч. петелькой в сложенном виде

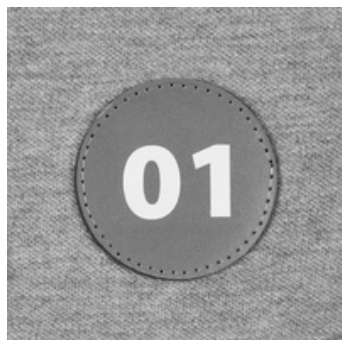
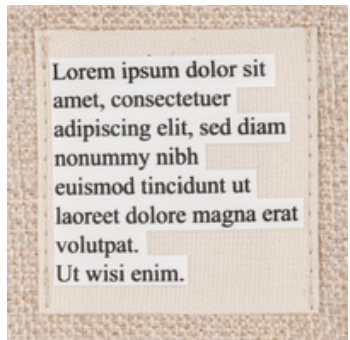
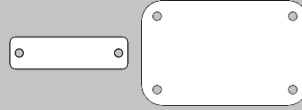
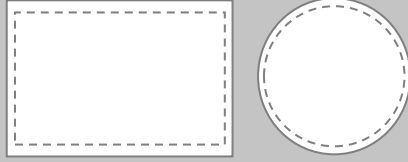

– имитация пришива в шов



Lorem ipsum dolor sit
amet, consectetur
adipiscing elit, sed diam
nonummy nibh
euismod tincidunt ut
laoreet dolore magna erat
volutpat.
Ut wisi enim.



Цвет нитей для пришива
подбирается под цвет
изделия-носителя или лейбла.

Контрастный цвет нитей
не рекомендуется,
но возможен по запросу.



Lorem ipsum
dolor sit amet,
consectetur
adipiscing elit,
sed do eiusmod
tempor.